



MR. SMART 8 S

Instruction Manual

使用說明書



目錄

重要安全說明	2
* 安全使用守則	
*關於電池與充電注意事項	
特性介紹	4
產品主體及配件	4
外觀各部分名稱	5
安裝指示	6
*安裝及拆卸第三代圓形毛刷方法	
*安裝及拆卸第四代圓形毛刷方法	
*安裝及拆卸除塵紙座方法	
*安裝除塵紙方法	
*安裝及卸下遙控器電池	
*電池安裝及拆卸方法	
*電池充電方法	
*安裝檢查	
防掉落感應器高度調節方法	13
一般操作	14
* 使用前置作業	
* 主機控制面板介紹	
* 遙控器控制面板介紹	
* 充電站控制面板介紹	
*基本操作	
• 手動操作	
• 設定工作排程	
• 停止機器工作	
• 機器安全設計	
• 進入睡眠模式	
• 其他	
*選擇清掃時程及功能介紹	
清潔保養	23
*保養方法	
*清理集塵盒	
*清理吸入口	
*清理底部圓形毛刷	
簡易故障排除表	27

重要安全說明

使用本產品前，請詳閱以下安全說明並保存此使用說明書以供日後參考。使用任何電器用品，請遵照基本的安全規範以避免著火、觸電、人員受傷等狀況的發生，並請確實遵守以下幾點：

安全使用守則

1. 使用前請詳閱使用說明書。
2. 嚴禁在室外使用。
3. 啟動本機清掃前，請務必確認本產品的濾網已妥善正確安裝於主機集塵盒內。
4. 不可淋到雨或碰到水，不得在潮濕的空間使用，如浴室或洗衣房。
5. 使用本產品前，請務必將散落於地面之衣物、紙張、電源線、延長線…等有可能絆住機器運作的物品整理好或搬離地面；室內若有垂落到地面的百葉窗或窗簾請務必捲高，避免發生危險。本產品在使用中一旦捲入異物，如電線之類，就會軋入本產品內，隨著機器運轉拖動電線，很可能將桌椅、櫥櫃或書架拖曳傾倒，造成危險！
6. 嚴禁站立或蹲坐本產品，家中有孩童或貓狗寵物時，須特別注意安全，避免發生危險。
7. 嚴禁使用本產品清理正在燃燒冒煙的煙頭、火柴或是餘燼。
8. 嚴禁使用本產品清理易燃或是高揮發性液體，如汽油、去漬油…等。
9. 如果整理的房間設有陽台，請將通往陽台的門關閉，避免本產品於執行工作中掉出陽台，造成危險。
10. 本產品執行工作期間，不得將異物堵塞散熱孔，以免造成產品無法散熱導致損壞。
11. 本產品若不慎重摔、外力撞擊或故障，請勿再使用。
12. 長期不使用時，請務必將電源開關關閉。
13. 本產品不適用於對智慧型吸塵器缺乏經驗和知識的人(包含家中孩童)使用，除非身旁有人監督指導，並負責他們的安全。
——家中有孩童應進行監督，嚴禁玩耍本產品。
14. 如需清潔本產品時，請先移除變壓器插頭，並取出電池。
15. 使用本產品前，請詳閱一般操作和清潔保養的注意事項。

關於電池與充電注意事項

1. 使用充電時，請遵照產品包裝內容標示之電壓與電流規格，若不確定您府上之電源規格，請先詢問售貨人員或洽當地電力公司。
2. 請務必使用同款電池(D.C. Lithium-ion 14.8V 2800mAh)供電，電池如需充電時，請務必使用正確規格之變壓器 (30V 1000mA)。
3. 禁止使用不可充電或不同型號的電池。
4. 安裝電池時，請務必按照電池安裝的正確方法操作，以免錯誤安裝導致電池短路發生危險。
5. 僅限室內使用變壓器。
6. 當充電電池外觀有任何破損時，請立即移除電池，切勿繼續使用，以免造成危險。
7. 雙手潮濕時，切勿碰觸變壓器及其插頭與電源線。
8. 如需清潔本產品時，請先停止充電並拿出電池。
9. 產品丟棄之前，必須將充電電池取出。
10. 取出電池前，請務必先關閉本產品電源。
11. 廢棄電池須安全地回收處理。
12. 請讓電池遠離火源。
13. 請勿將電池放在水中或雨中。
14. 請勿嘗試拆解電池。
15. 請勿讓小孩玩耍電池。
16. 如果電池發生漏液情形，請勿讓人的眼睛、皮膚、衣物接觸漏液，應立即用乾布將液體擦乾淨後並將電池安全的回收處理，不可隨意丟棄。

特性介紹

首先，恭喜您選用了 MR. SMART 8S 智慧型自動充電吸塵器！

本產品為一劃時代革命性自動充電吸塵器(需搭配自動充電站)，機器底部兩側圓形旋轉毛刷和專用的遙控器設計，適用於一般住家或小型辦公室使用，不論是木質地板、人造塑膠地板、瓷磚…等，8S 智慧型自動充電吸塵器，就是您居家清掃的好幫手。

8S 智慧型自動充電吸塵器在電池低電量時，將自動找尋充電站，自動充電，以方便下次使用。

行走模式：

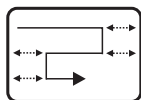

"Z"字形走式

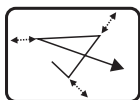

隨機自走式

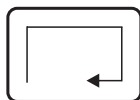

沿壁巡航遊走式

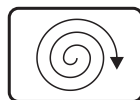

橢圓型走式

※ 8S 會根據地形做最佳的行走模式轉換，達到最好清潔效果。

產品主體及配件

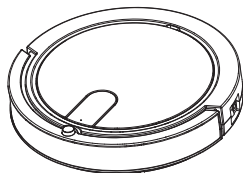

8S 主機 x1

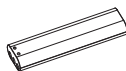

充電電池 x1



變壓器 x1



濾網 x2
(一片已安裝於集塵盒內)



第三代圓形毛刷 x2

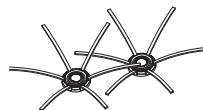

第四代圓形毛刷 x2



充電站 x1



遙控器 x1



除塵紙座 x1



使用說明書 x1



除塵紙 x3

外觀各部分名稱

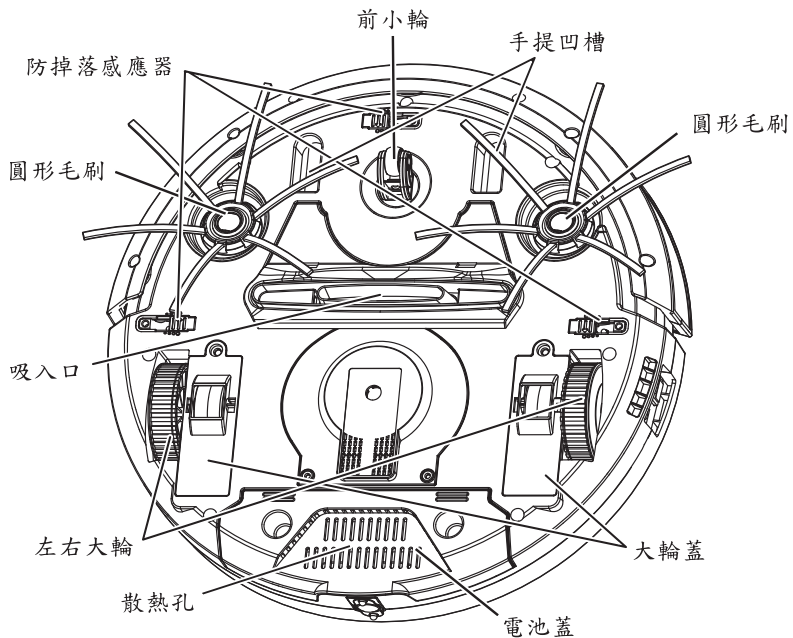
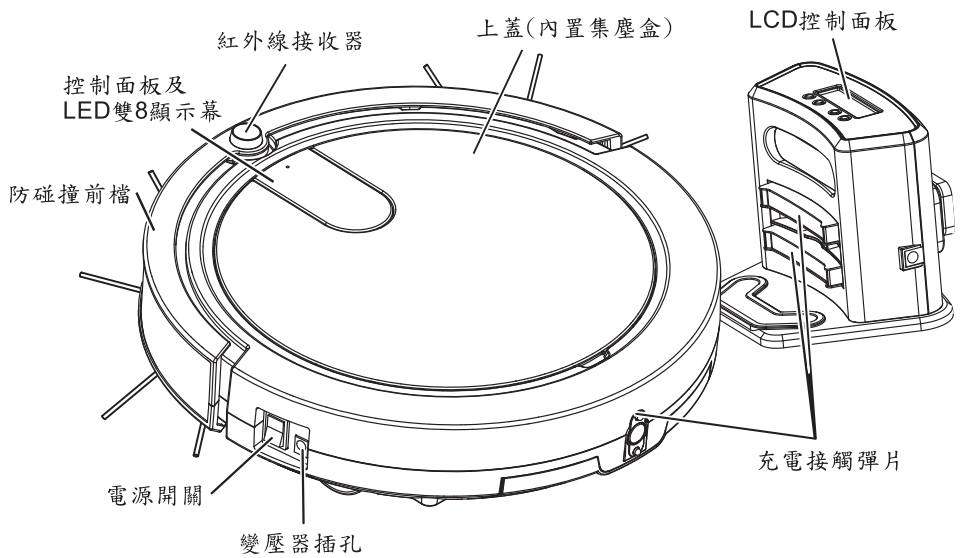

安裝指示

安裝及拆卸第三代圓形毛刷方法：

※本產品使用之圓形毛刷，徒手即可安裝/拆卸，不需使用工具！
將圓形毛刷直接壓入毛刷座中心凸軸即可安裝完成。

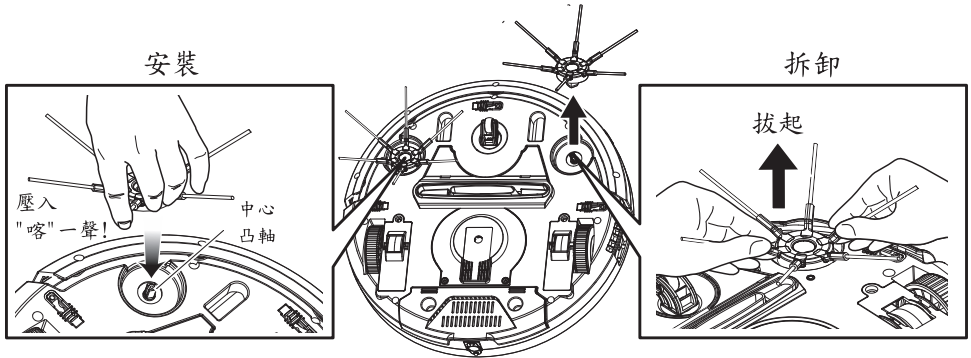

安裝及拆卸第四代圓形毛刷方法：

※本產品使用之圓形毛刷，徒手即可安裝/拆卸，不需使用工具！
將圓形毛刷直接壓入毛刷座中心凸軸即可安裝完成，如下圖示。

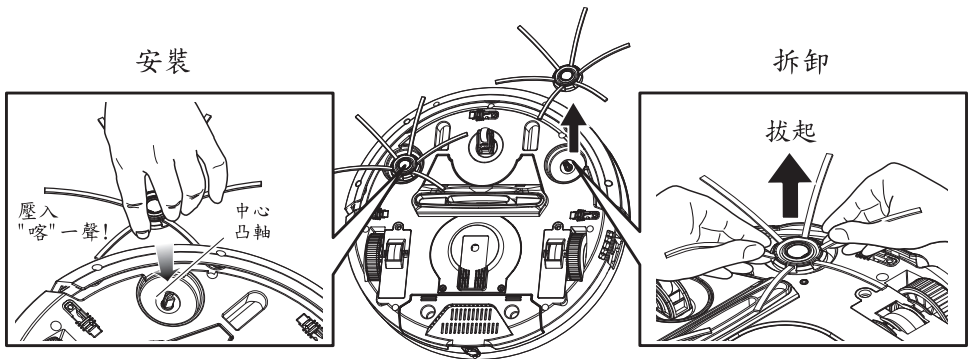

安裝指示

安裝及拆卸除塵紙座方法：

拆卸

右手由右下角往左推，左手從左上角向上舉起除塵紙座，將除塵紙座從主機上卸下。

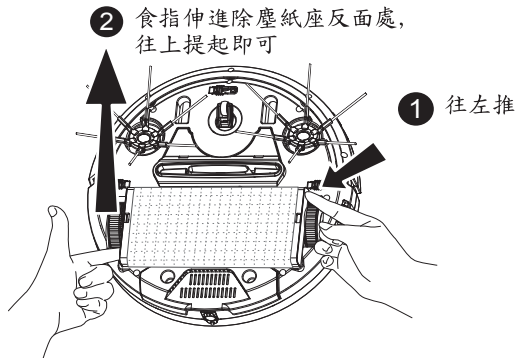

安裝

將安裝好除塵紙的除塵紙座裝回主機底部，先將除塵紙座其中一邊的凸點對準主機底部大輪旁的凹孔卡上，完成後接著將另一邊也卡上即完成安裝，如下圖所示：

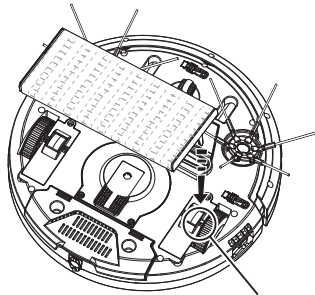

將除塵紙座其中一邊的凸點對準主機底部大輪旁的凹孔上，完成後接著將另一邊也卡上即完成安裝，如圖所示

安裝指示

安裝除塵紙方法：

1. 將專用除塵紙拉平攤開放於地面或桌面上，將除塵紙座光滑的一面朝除塵紙放上。

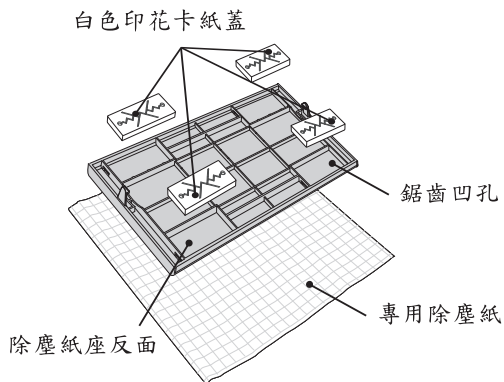

2. 將多出的二邊除塵紙反摺回除塵紙座另一面，並塞進四個白色印花卡紙蓋的鋸齒狀凹孔中。

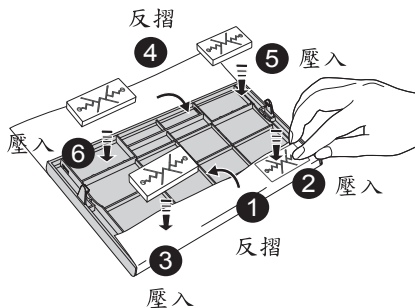

3. 將安裝好除塵紙的除塵紙座裝回主機底部。

*若當除塵紙未安裝於除塵紙座上，使用前請將除塵紙座從主機卸下。

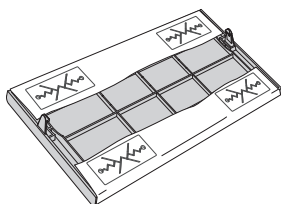

安裝指示

安裝及卸下遙控器電池：

※使用遙控器前，請先將電池絕緣保護片移除。

請將遙控器翻轉至背面，按壓A點同時利用B點的凹槽拉出電池槽。

將電池“+”（正極）朝上放入電池槽中，把電池槽重新推入遙控器中（請參考下方圖示）。

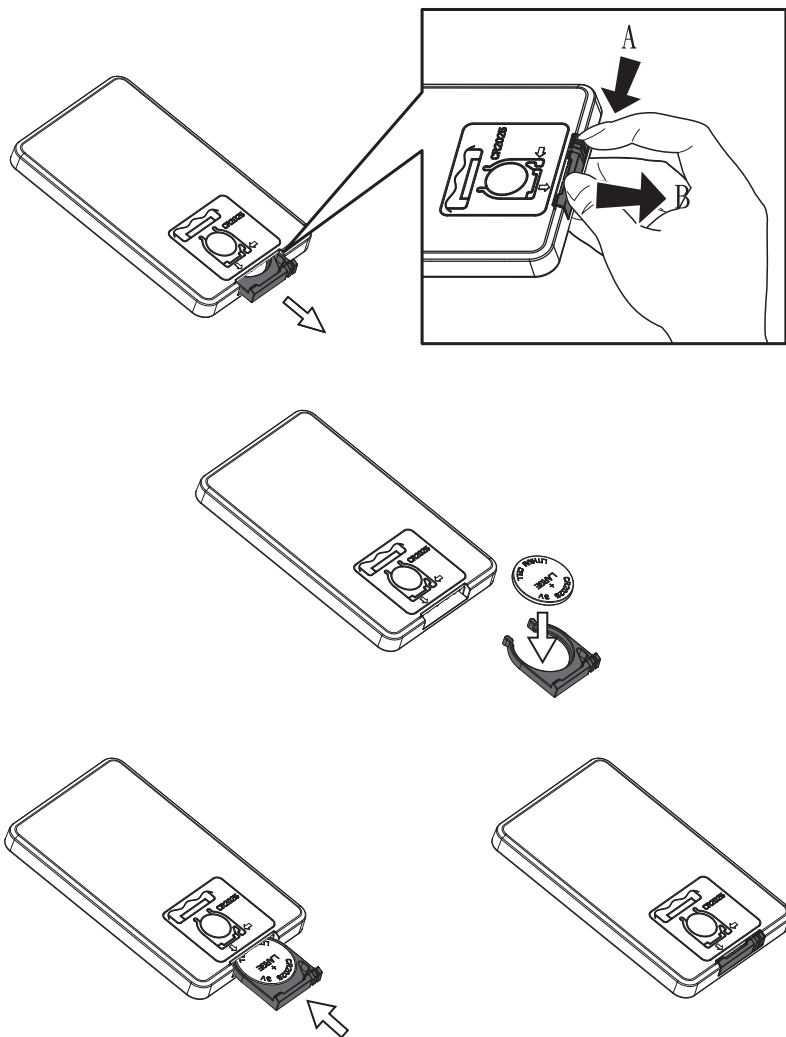

安裝指示

電池安裝及拆卸方法：

1. 請先確認電源處於關閉狀態。
2. 將A點下壓後，依箭頭B方向順勢推開電池蓋。(圖1)
3. 將電池依正確方向放入於電池槽。(請注意金屬接觸點的方向及位置)。(圖3)
4. 將電池置於電池槽內並蓋上電池蓋。
- * 注意蓋上電池蓋時之卡榫(圖2之C處)對準插孔，平行將電池蓋推入蓋緊，如此主機方能啟動。
5. 拆卸時請重覆確認上述步驟，並確實將電池蓋裝回主機。

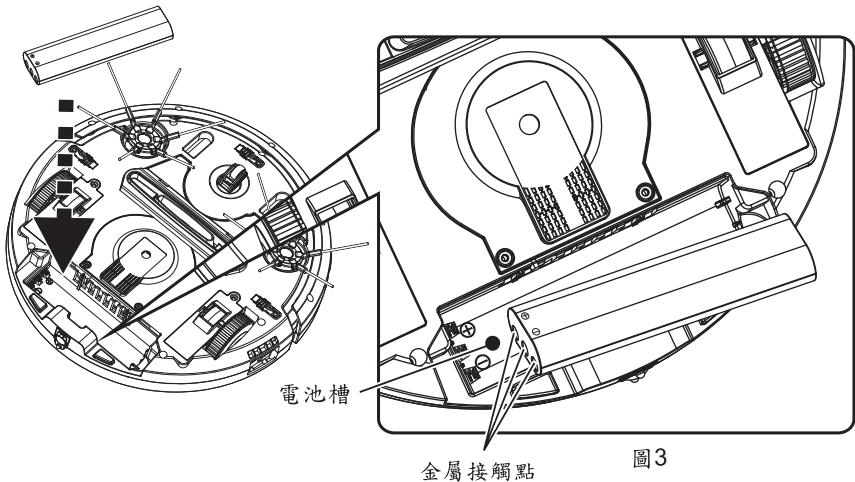
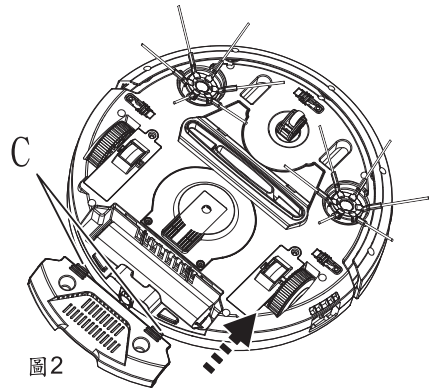
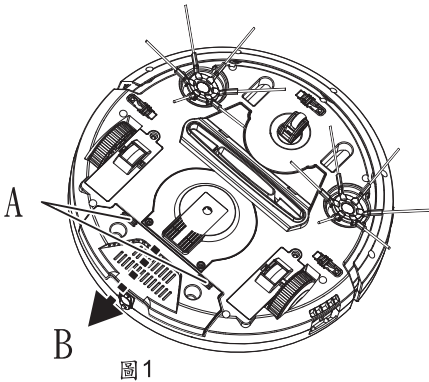

安裝指示

電池充電方法：

1. 在充電之前，請檢查電池是否正確安裝並開啟電源開關。
2. 電池充電方法有兩種：

A. 主機直接充電：

首先將變壓器插頭插入機體開關旁邊的變壓器插孔，接著將另一端變壓器插頭插至家用電源插座上。

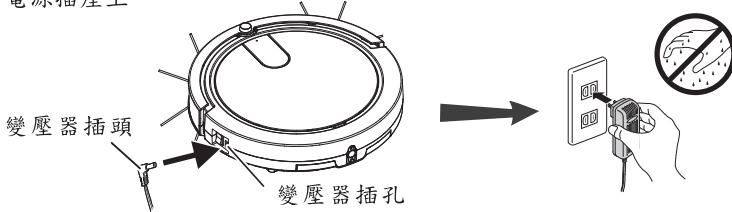





B. 使用充電站充電：

請將變壓器的另一端插入充電站的變壓器插孔。

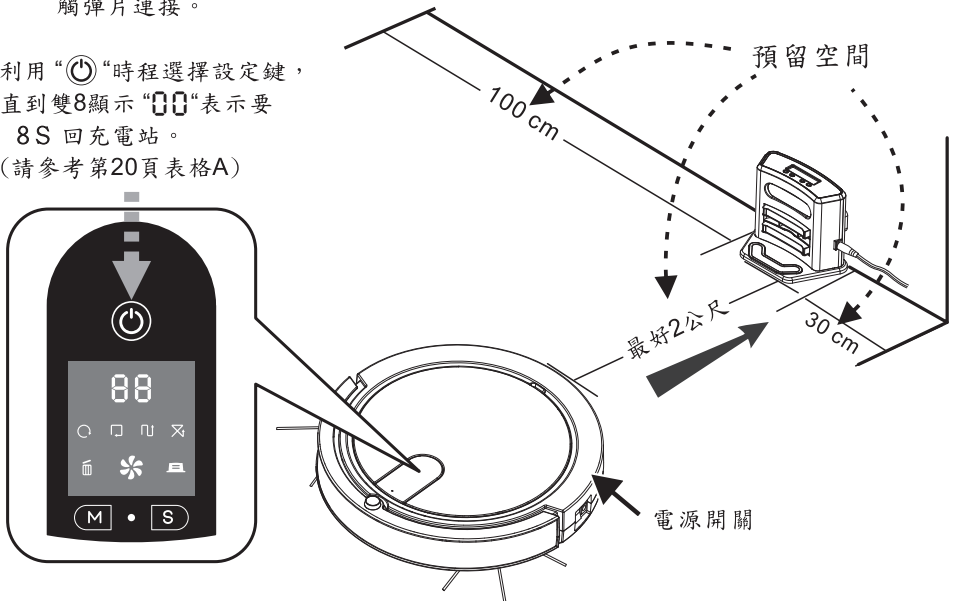
打開吸塵器主機側邊之電源開關，將主機後面的自動充電接觸點與充電站的充電接觸彈片連接。

利用“”時程選擇設定鍵，直到雙8顯示“00”表示要8S回充電站。
(請參考第20頁表格A)



3. 一般需花4~5小時將電池充滿電。
4. 充電當中，主機LED雙8顯示幕上的時程選擇鍵會呈綠燈閃爍，LED雙8顯示幕開始為充電時間計時，數字每增加1等於經過了2.4分鐘。當充電電池已充滿時，時程選擇鍵會呈綠燈直亮並且LED會顯示"FU"。
5. 當充飽電後，主機每小時會再度進行充電15分鐘，為確保電池永遠在充飽電最佳狀態下，此時LED顯示"FU"會變成"93 → 94 → 95"...往下計時。
6. 當8S主機處於低電量時，LED會顯示"Lo"以及時程選擇鍵會呈紅燈直亮。

安裝指示

安裝檢查：

可用以下任一方法來檢查充電站安裝位置正確與否，若機器無法順利回到充電站並進行充電，則請再次重新安裝充電站到適當位置。

以主機測試

主機電源需先開啟，利用  時程選擇鍵直到主機控制面板LED雙8顯示幕會呈現"00"（請參考第20頁表格A），此時吸塵器會直接進入尋找充電站模式，進行充電。

防掉落感應器高度調節方法

為了因應吸塵器行走環境邊緣之台階處落差高度不同，特設此功能。

若台階較低，請將三處推鈕同步向短距方向調整(刻度指示 ◎ -> ◎ -> ◎ -> ◎)，以吸塵器到台階處便後退為宜。

*調整後，請先將主機在台階測試，確定台階處使用無虞才能開始使用。

*三處窗口請調整到相同刻度。

注意：如地板顏色較暗/深(如黑色)，可長距方向調整；反之，若地板顏色較亮/淺(如白色)，可短距方向調整。

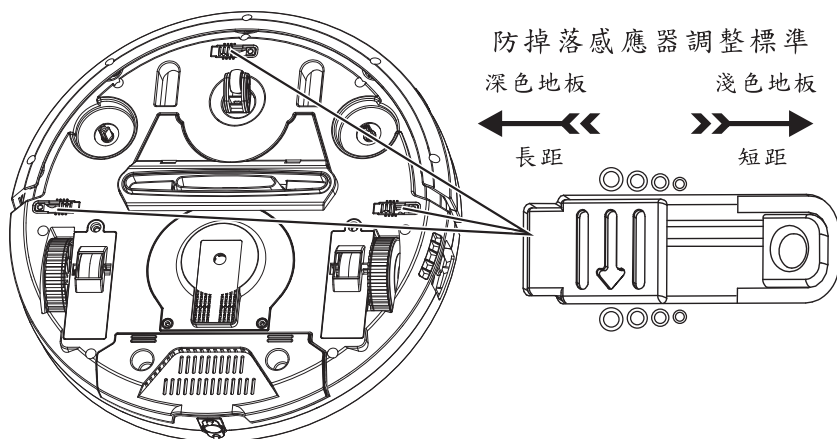

一般操作

使用前置作業：

1. 請先將充電站，電池，毛刷，依說明書指示安裝妥當。
2. 打開吸塵器主機側邊的電源開關，並開始進行充電，充電需要時間約4~5小時。
3. 為使本產品發揮最佳的清潔效益，請務必將散落在地上的衣物、紙張、電線...等有可能絆住機器的物品收拾好或移開地面；室內若有垂落到地面的百葉窗或窗簾也必須捲高，以避免發生危險。本產品使用中一旦捲入異物，如電線之類，就會軋入本產品內，隨著機器運轉拖動電線，很可能將桌椅、櫥櫃或書架拖曳傾倒，造成危險！

主機控制面板介紹：

控制面板顯示

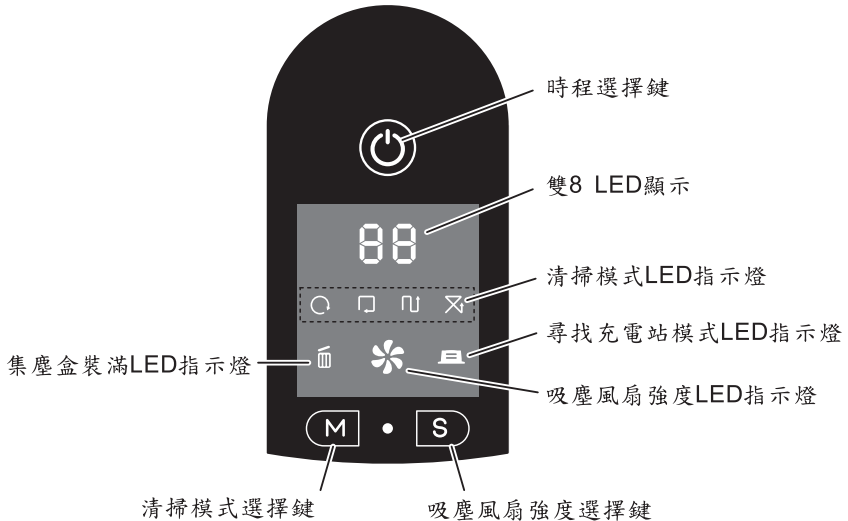

一般操作

遙控器控制面板介紹：



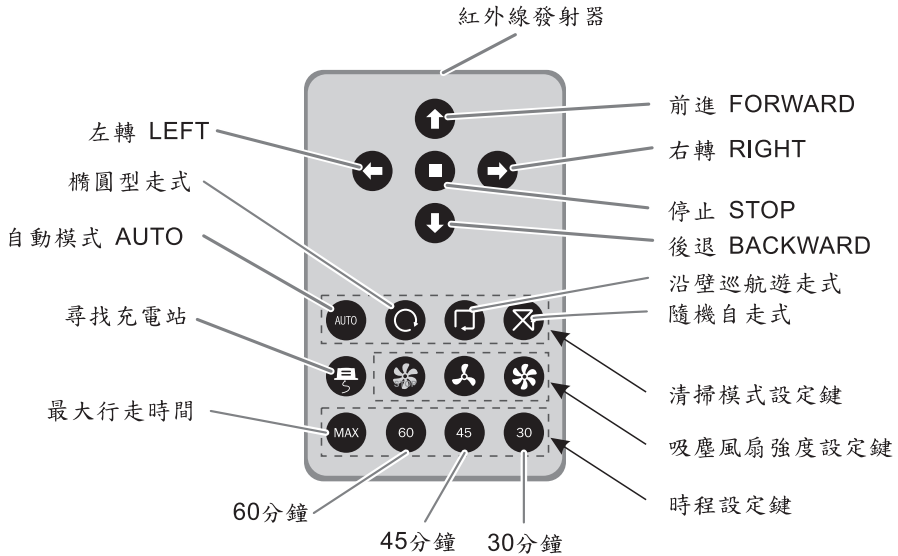

※使用遙控器前，請先拔除電池絕緣片。















1. 使用前請確實安裝好" CR2025 3V "電池。
2. 按壓遙控器上的設定按鍵之後，於三秒之內無任何設定鍵再按壓的話(包含主機上的設定鍵)，主機將會開始依設定執行清掃。
3. 當主機在充電站上充電或待機時，可用遙控器上的 **↑** 前進鍵先使主機離開充電站，接著按 **AUTO**，可使主機開始依設定執行清掃。
4. 當主機處於清掃工作中，按壓遙控器上的設定按鍵或動作按鍵，主機會立即依循遙控指令。

一般操作

5. 各按鍵功能:

按 鍵 控制鍵	動 作
 FORWARD 前進	按一次，主機會前進，碰到障礙物後則停止。
 LEFT 左轉	左轉；若按住不動則主機會持續左轉。
 RIGHT 右轉	右轉；若按住不動則主機會持續右轉。
 STOP 停止	停止。
 BACKWARD 後退	按下後主機會後退約20公分 *注意主機尾端並沒有防掉落感應裝置。

按 鍵 設定鍵	動 作
	吸塵風扇:強力。
	吸塵風扇:標準。
	吸塵風扇:關閉。
 AUTO	自動清掃模式。
 SPIRAL 橢圓型走式	在空曠且少障礙物的空間，可使用此功能，作重點清潔。
 RANDOM 隨機自走式	按下此按鍵可進行隨機(亂數)自走式。
 ALONG THE WALL 沿壁巡航遊走式	按下此按鍵可進行沿壁巡航遊走式。
 MAX	最大清掃時間，並有回充電站功能。
 60	60分鐘清掃時間，並有回充電站功能。
 45	45分鐘清掃時間，並有回充電站功能。
 30	30分鐘清掃時間，並有回充電站功能。
按 鍵  尋找充電站	主機開始尋找充電站充電。

一般操作

充電站控制面板介紹：

充電站控制面板顯示

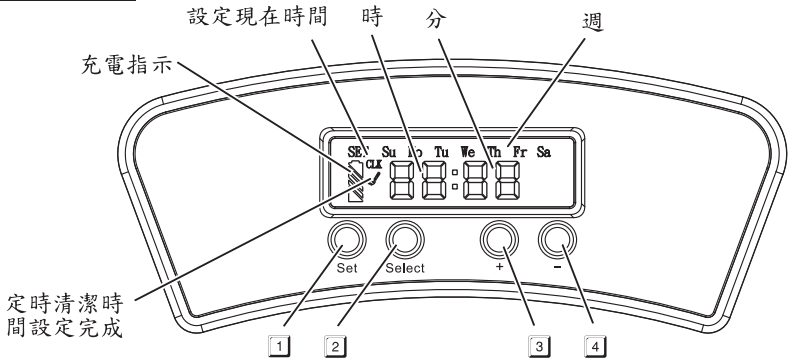

開始使用

1. 將本產品所附變壓器插上充電站接上電源。

2. ❶ “Set” 鍵：按此鍵可切換現在時間或定時清掃設定。

A. 設定現在時間：

按一次“Set”鍵，螢幕上的“SET CLK”上開始閃爍，再按下 ❷ “Select” 鍵，則可於 分/時/週 之間切換，並按 ❸ “+” 鍵 或 ❹ “-” 鍵來上下調整時間數字。

B. 設定定時清潔時間：

按二次“Set”鍵，螢幕左方的小掃帚“🧹”開始閃爍，再按下 ❷ “Select” 鍵，則可於 分/時/週 之間切換，並按 ❸ “+” 鍵 或 ❹ “-” 鍵來上下調整數字。

若之前完全沒有設定過定時清掃時間，則螢幕會呈 “-- : --”，此時一樣是按 “+” 或 “-” 鍵調整時間數字。

3. 清掃週期形式：

- a. 一週七天 (Su-Sa)。
- b. 一週五天 (Mo-Fri)。
- c. 一週六天 (Mo-Sa)。
- d. 一週兩天(星期六 及星期日) (Su and Sa)。
- e. 一週任一天。

※ 當吸塵器回到充電站充電時，充電站上的電池符號會顯示充電狀態，吸塵器上的充電顯示燈也會呈現閃爍。













一般操作

基本操作：

手動操作

※當  集塵盒裝滿LED指示燈亮起，請先檢查：

1. 集塵盒是否已滿。
2. 集塵盒口是否被堵住。
3. 清理集塵盒口或集塵盒。

1. 打開電源開關，等  時程選擇鍵綠色LED燈直亮，就可開始操作。
2. 按  時程選擇鍵，進入設定模式後，就可使用  時程選擇鍵/  M 按鍵/  S 按鍵開始設定工作時間，工作完是否自動回充 / 吸力大小 / 清潔模式。如在3秒內無任何鍵被按(含遙控器)，機器開始依設定模式工作。工作期間，雙8顯示剩餘工作時間，除“99”外。“99”表示機器工作到沒電為止，不會計時。
3. 工作完成，機器會發出BEEP聲，告知已工作完成，並依設定，原地停止或自動回充電站充電。
4. 在工作期間：
 - (1) 按面板任何按鍵超過0.5秒或按遙控器STOP鍵，機器會馬上停下。
 - (2) 如雙8顯示“LO”表示機器沒電，此時機器會發出BEEP聲， 時程選擇鍵LED會呈現紅燈直亮，機器並依設定會原地停止或自動回充電站充電。
5. 當機器在充電站或充電器上：
 - (1) 充電中， 時程選擇鍵綠色燈閃亮。充飽電後， 時程選擇鍵綠色燈直亮。
 - (2) 可用設定按鍵(含遙控器上)，進入設定模式進行設定。
如3秒內無任何按鍵含遙控器被按，主控面板LED回復到原先狀態。
 - (3) 在充電站上
 - 可直接  時程選擇鍵3秒，機器會發出BEEP聲，並開始依設定模式，開始工作。
 - 可用遙控器上  直行按鍵控制機器出充電站，再按  AUTO鍵，機器開始依設定模式工作。
 - 如機器不小心被踢開充電站，機器會嘗試再回充電站充電，但在一定範圍找不到充電站後，機器會停止。
 - (4) 如在充電站上，除按壓  直行按鍵外，其他方向按鍵都沒有作用。

設定工作排程

請依手冊第17頁充電站上控制面板做設定，機器會依設定，準時出來工作。

停止機器工作

1. 按面板任何按鍵超過0.5秒或按遙控器STOP鍵。
2. 將電源開關關掉。
3. 將機器提起，機器會停止運作(但會顯示E4/E5 錯誤碼)。

一般操作

機器安全設計

1. 大輪卡死停機(E1)
2. 上蓋或集塵盒沒裝好停機(E2)。
3. 防碰撞前檔卡住停機(E3)。
4. 機器被拿起(E4/E5)或在暗色地面(E5)停機。
5. 電池沒裝或在電源開關是OFF下進行充電(E6)。

進入睡眠模式

機器停下超過3分鐘，機器會進入睡眠模式，所有面板LED都不亮。按任意按鍵或遙控器按鍵，機器會被喚醒。





其他

當機器在工作中停止含工作時間到/不回充電站，為避免因機器可能停在不容易找到的地方如床下/沙發下等，此機器提供拍手找機器方法。只要此時用手大力拍三下，機器會BEEP三聲，且面板LED會亮三次，告知位置，方便尋找。

一般操作

選擇清掃時程及功能介紹：









表格 A：“”時程選擇鍵

按壓按鍵的次數	LED 面板顯示	設定說明
按第一次	LED 顯示“99”，  燈號亮	最大清潔時間，回充電站功能開啟(註2)
按第二次	LED 顯示“30”	30分鐘清潔時間，回充電站功能關閉(註1)
按第三次	LED 顯示“45”	45分鐘清潔時間，回充電站功能關閉(註1)
按第四次	LED 顯示“60”	60分鐘清潔時間，回充電站功能關閉(註1)
按第五次	LED 顯示“30”，  燈號亮	30分鐘清潔時間，回充電站功能開啟(註2)
按第六次	LED 顯示“45”，  燈號亮	45分鐘清潔時間，回充電站功能開啟(註2)
按第七次	LED 顯示“60”，  燈號亮	60分鐘清潔時間，回充電站功能開啟(註2)
按第八次	LED 顯示“00”，  燈號亮	主機開始尋找充電站並充電

註1:回充電站功能關閉:主機清掃工作結束或低電量之後，會原地停止。



註2:回充電站功能開啟:主機清掃工作結束或低電量之後，主機會自動尋找充電站並充電。

表格 B：“”清掃模式選擇鍵

按壓按鍵的次數	LED 顯示	清掃模式
按第一次		橢圓型走式
按第二次		沿壁巡航遊走式
按第三次		Z字型走式
按第四次		隨機自走式
按第五次	   	自動行走模式

一般操作

表格 C: “S”吸塵風扇強度選擇鍵

按壓按鍵的次數	LED顯示	風扇強度
按第一次		標準
按第二次		強力
按第三次		關閉

表格 D: 錯誤代碼LED顯示(⏻ 時程選擇鍵紅燈閃爍)

LED顯示	可能原因	排除方法
E1	大輪卡住。	將障礙物從主機上排除並將電源開關重新啟動。
E2	上蓋或集塵盒未安裝確實。	將主機上蓋及集塵盒確實安裝上，主機會自動偵測並排除錯誤。
E3	前檔卡住。	將障礙物從主機上排除，主機會自動偵測並排除錯誤。
E4	主機離開地面或地板顏色太暗。	將主機放回地面上。
E5		調整防掉落窗口(請參考第13頁)，主機會自動偵測並排除錯誤。
E6	充電電池未安裝好。 充電異常(電源開關未開啟)。	請將充電電池安裝確實(請參考第10頁)並將電源開關重新啟動。

表格 E: LED顯示幕

LED顯示	狀態
FU	表示充電時，已將電池充滿。(時程選擇鍵綠燈直亮)
Lo	表示電池低電量狀態。(時程選擇鍵紅燈直亮)

一般操作

表格 F: 蜂鳴器

蜂鳴	表示
嗶 " 1 " 聲	正常
嗶 " 2 " 聲	無效按鍵
嗶 " 3 " 聲	錯誤

清潔保養

保養方法：

若方便的話，儘量每次吸塵完畢，就將集塵盒內的碎屑髒污清空，並清掉沾在濾網片上的灰塵（注意絕對不可讓濾網有任何破損），至於吸入口則不需要每次清理。

清理集塵盒：

1. 雙手按下“A”點，依箭頭“B”方向順勢推開上蓋，將上蓋打開，如下圖所示。

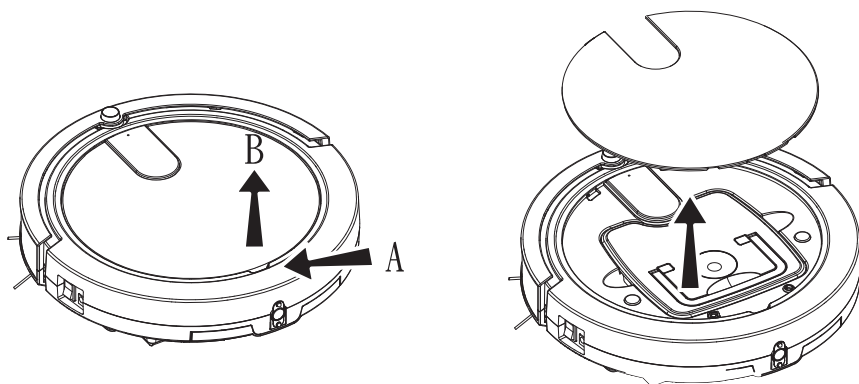

2. 將集塵盒手把拉起，方便於取出集塵盒。

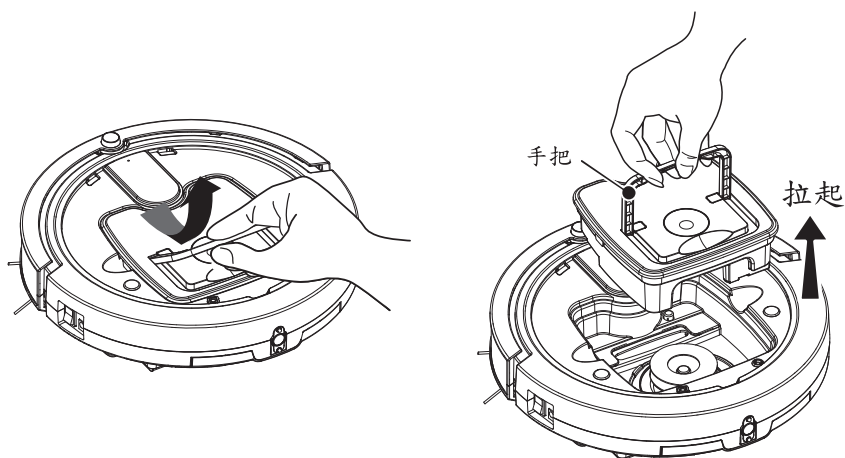

清潔保養

3. 將集塵盒蓋打開。

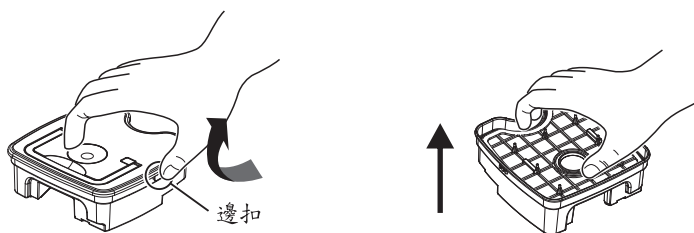

4. 取出內部濾網。

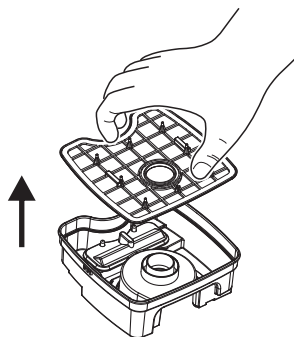

5. 將集塵盒內的碎屑髒污清空。

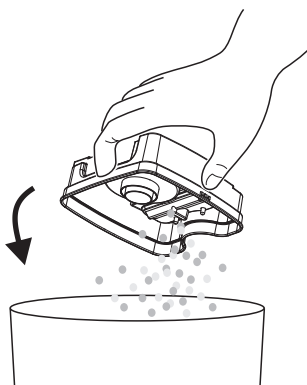

清潔保養

6. 將集塵盒放在水龍頭下沖洗，請勿放進洗衣機、洗碗機、或其他機器裡洗滌。

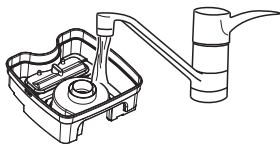

7. 定期用毛刷輕輕清理濾網表面。

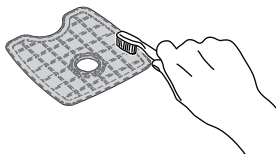

8. 乾燥後，請務必依序裝回濾網、集塵盒蓋。

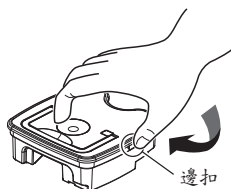
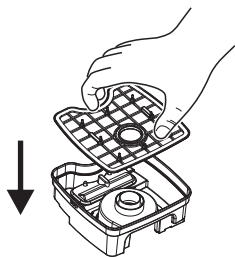

9. 將集塵盒置回，蓋回上蓋。

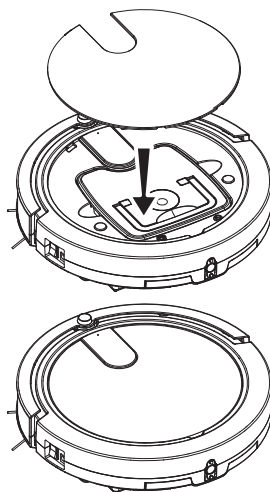
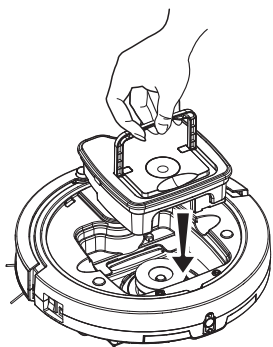

注意!!

請於啟動吸塵器清潔之前，先檢查集塵盒內濾網是否已正確裝入集塵盒，若未裝入就啟動機器清掃，將可能造成機器損壞。

清潔保養

清理吸入口：

經過一段時間的使用，灰塵髒污會堆積在機器底部的吸入口，所以必須定期清理讓氣流順暢，以免影響吸塵效果。

1. 首先關閉機器電源。
2. 將積在吸入口內的灰塵髒污清理掉。

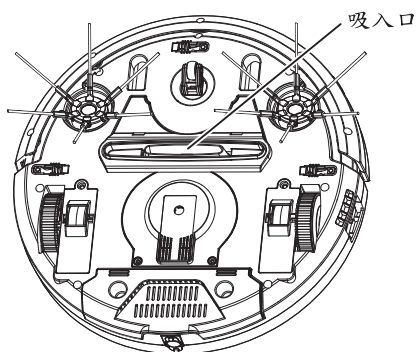

清理底部圓形毛刷：

1. 首先關閉主機電源，將底部朝上置於平坦的地面或桌面。
2. 握住毛刷，用力向上拔起毛刷，取下圓形毛刷，進行清理。
3. 清理完後將圓形毛刷直接壓入毛刷座中心凸軸即可安裝完成。(如第6頁之安裝圖示)
4. 若圓形毛刷不堪使用時，必需換新，達到最大清潔效益。

※毛刷若因使用一段時間，有捲曲變形狀況時，可適當用熱水將刷毛燙過，若捲曲程度較輕，刷毛可恢復原狀。

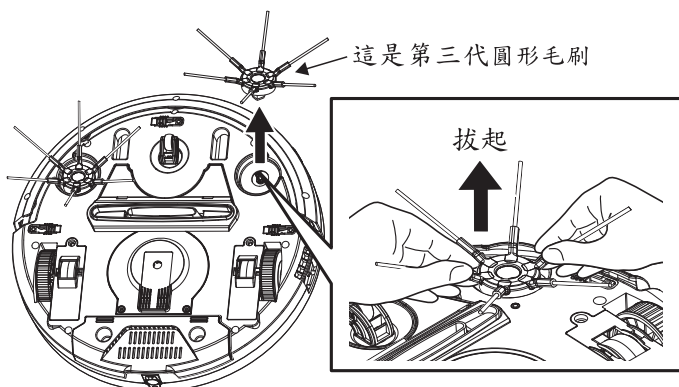

簡易故障排除表

	出現狀況	可能原因	排除方法
1	開關打開後 ⏻ 時程選擇鍵的 LED 不亮。	<ol style="list-style-type: none"> 1. 電池沒裝好。 2. 機器沒電。 	<ol style="list-style-type: none"> 1. 依手冊方法將電池裝好。 2. 將機器充飽電。
2	遙控器無法工作。	<ol style="list-style-type: none"> 1. 遙控器沒電需換電池。 2. 遙控器電池沒裝好。 3. 機器或遙控器在大太陽下或強光下。 4. 機器在充電站附近。 	<ol style="list-style-type: none"> 1. 將遙控器電池裝好或換電池。 2. 將窗簾拉好避免陽光或強光進入。 3. 將機器移開至少離充電站 2 公尺。
3	機器可動但無法吸起頭髮粉塵等。	<ol style="list-style-type: none"> 1. 集塵盒口堵住或集塵盒滿。 2. 濾網沒有裝好。 	<ol style="list-style-type: none"> 1. 清理集塵口或集塵盒。 2. 將濾網裝好。
4	圓形毛刷變形。	<ol style="list-style-type: none"> 1. 使用過久。 2. 在地毯長時間使用。 	<ol style="list-style-type: none"> 1. 將圓形毛刷浸在熱水中約 10 秒鐘，等圓形毛刷毛變直，再拿起晾乾就可再使用。
5	機器原地旋轉。	<ol style="list-style-type: none"> 1. 機器其中一個輪子有問題。 	<ol style="list-style-type: none"> 1. 將機器底部朝上，用螺絲起子將大輪蓋打開，確定電線有裝好。 2. 如還是無法排除，請與當地經銷商聯繫。
6	機器無法使用。	<ol style="list-style-type: none"> 1. 電池沒裝好。 2. 機器沒電。 3. 上蓋或集塵盒沒裝好。 4. 機器有錯誤碼。 	<ol style="list-style-type: none"> 1. 依手冊方法將電池裝好。 2. 將機器充飽電。 3. 將上蓋或集塵盒重新裝好。 4. 先排除障礙，再使用。
7	機器無法有效清潔地面。	<ol style="list-style-type: none"> 1. 集塵盒濾網沒有裝好。 	<ol style="list-style-type: none"> 1. 將集塵盒濾網裝好。
8	機器控制面板雙 8 顯示錯誤碼。	<ol style="list-style-type: none"> 1. 有 E1/E2/E3/E4/E5/E6 錯誤碼，內容請查閱手冊說明。 	<ol style="list-style-type: none"> 1. 請參考手冊 21 頁表 D，障礙排除方法。

註：如上述建議無法解決問題，請與當地經銷商聯繫。

以上照片、示意圖僅供參考，商品以實際出貨內容為主。



產品服務保證書

親愛的客戶 您好：

感謝您選用赫里龍國際貿易有限公司之產品，本公司將提供最完善的保固服務。自購買日起，提供七日猶豫期、一年免費維修服務，若發生故障，請按照本保證書規定事項，持本產品保證書向原購買之經銷商或本公司洽修。

- ◎本保證書適用本公司產品在台灣銷售之售後服務。
- ◎本產品自購買日起一年，在正常使用狀態下，發生故障時，本公司可提供維修服務並酌收維修工本費用。
- ◎保固範圍不適用以下情形：
 - (1)因不可抗拒之天災或災變造成之損壞。
 - (2)未按使用說明書之規定所致之損壞。
 - (3)使用非本公司製造或銷售的零件。
 - (4)自行修改產品。
 - (5)自行找其他店家維修導致更嚴重之損壞。
- ◎本保證書如有塗改視同無效，遺失恕不補發，請妥善保存。
- ◎本保證書無購買日期及未加蓋經銷商店章者無效。

產品型號： _____
購買日期： _____ 年 _____ 月 _____ 日
產品序號： _____

經銷商店章：

總代理：赫里龍國際貿易有限公司
地址：40452台中市北區崇德路一段631號11樓之1
客服專線：04-22381018
官方網址：<http://www.holy-dragon.com.tw>



赫里龍國際貿易有限公司

Holy-Dragon International Trade Co., Ltd





MR. SMART 8 S

SMART 維修中心

客服專線：04-22381018

服務時間：星期一至星期五9:30~17:00

(如遇國定假日暫停服務)

總代理：赫里龍國際貿易有限公司

地址：404台中市北區崇德路1段631號11樓之1

委製商：松騰實業有限公司

產地：台灣

● 使用本產品前請詳讀使用說明書